

사용설명서 오모론 비가열식흡입기 NE-C106

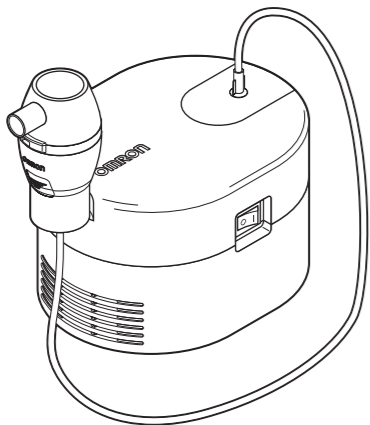

NE-C106을 구입해 주셔서 감사합니다.
본 제품은 천식, 만성 기관지염, 알레르기 및 기타 호흡기 질환의 성공적인 치료를 위해 호흡기 치료사와 협력하여 개발되었습니다.
본 장치는 의료 장치입니다. 의사 및/또는 호흡기 치료사의 지시에 의해서만 장치를 작동하십시오.

의료기기

All for Healthcare

5664157-7C

보증

오모론 제품을 구입해 주셔서 감사합니다. 이 제품은 고품질의 재료로 만들어졌고 제조 과정에 세심한 주의를 기울였습니다. 사용 설명서에 설명된 대로 올바르게 작동시키고 유지 관리하는 경우 최상의 편안함을 제공하도록 설계되었습니다.

이 제품은 구입 후 1년간 오모론에서 품질을 보증해 드립니다.
이 제품에 대한 적절한 제작, 기술 및 재료를 오모론에서 보증합니다. 이 보증 기간 동안 오모론은 인건비 또는 부품비를 청구하지 않으며, 결함 있는 제품과 부품을 수리하거나 교환해 드립니다.

이 보증은 한국에서 구입한 제품에만 적용됩니다.

이 보증에는 다음 사항이 포함되지 않습니다.

- 운송 비용과 운송에 대한 위험
- 인가받지 않은 사람의 수리로 인한 결함 및/또는 수리에 대한 비용
- 정기 점검 및 유지 관리
- 상기 보증 여부가 명시되어 있지 않은 경우나, 본체 이외의 액세서리 또는 부속품의 고장 또는 마모
- 청구 사항을 수락하지 않아 발생하는 비용(비용을 지불하게 됨)
- 개인적으로 우연히 유발되거나 오용으로 인한 것을 포함한 모든 종류의 손상

보증 서비스가 필요한 경우 한국 오모론 헬스케어에서 서비스를 제공할 것입니다.
보증 서비스를 받으려면 먼저 제품을 구입한 대리점에 신청하십시오.

이 품질 보증에 따라 수리 또는 교체하는 경우 보증 기간이 갱신되거나 연장되지 않습니다.

소매점에서 소비자에게 발행한 영수증과 함께 전 제품을 반송하는 경우에만 보증이 제공됩니다.
오모론에는 불확실한 정보가 제공된 경우 보증 서비스를 거절할 수 있는 권리가 있습니다.

사용 주의 사항

- 상자에 포함된 사용 설명서 및 기타 문서의 모든 정보를 읽은 후 장치를 사용하십시오.
- 사용 설명서에 설명된 경고 및 주의 사항을 준수해야 합니다.

⚠ 경고	⚠ 주의
잘못 취급하면, 사람이 중상을 입을 가능성이 있음을 나타냅니다.	방지하지 않을 경우 경상 또는 중상을 입거나 물리적 피해를 초래할 수 있는 잠재적인 위험 상황을 나타냅니다.

- 향후 참조를 위해 이러한 설명서를 보관하십시오.

용도

의료 목적

이 제품은 호흡기 질환 치료제 흡입용으로 사용해야 합니다.

대상 사용자

- 법적으로 인증을 취득한 의료 전문가(예: 의사, 간호사 및 치료사).
- 가정 치료를 위해 해당 자격을 가진 의료 전문인의 지시를 받은 간병인 또는 환자.
- 또한 사용자는 NE-C106의 일반 작동 및 사용 설명서의 내용을 이해할 수 있어야 합니다.

대상 환자

이 제품은 의식이 없거나 자발적으로 호흡하지 못하는 환자에게는 사용하지 않습니다.

환경

이 제품은 병원, 클리닉, 의원 등 의료 시설이나 일반 가정 내에서 사용해야 합니다.

내구 연한

내구 연한은 우측 표에 표시되어 있으며 제공된 제품은 아래 표시된 특정 환경에서 매년 10분 동안 3회/일 식염수를 분무하는 데 사용됩니다.
내구 연한은 사용 환경에 따라 다를 수 있습니다.
잘못된 사용으로 내구성이 줄어들 수 있습니다.

컴프레서(본체)	5년
네블라이저 키트	1년
마우스피스	1년
에어 튜브(PVC)	1년
공기 필터	60일
마스크	1년

작동 환경: 23 ± 5°C, 30 ~ 70% RH,
표준 대기압(1013.25hPa), 정격 출력

네블라이저 키트 작동 방법

약물 채널을 통해 펌핑된 약물이 컴프레서 펌프에 의해 생성된 압축 공기와 혼합됩니다.
약물과 혼합된 압축 공기가 배플과 접촉하면 미세 입자로 변환되어 분무됩니다.

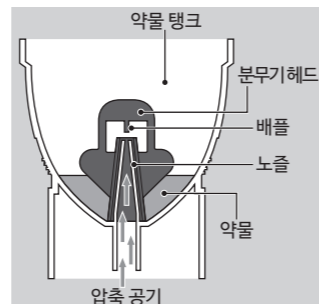

각 부 명칭

컴프레서(본체)

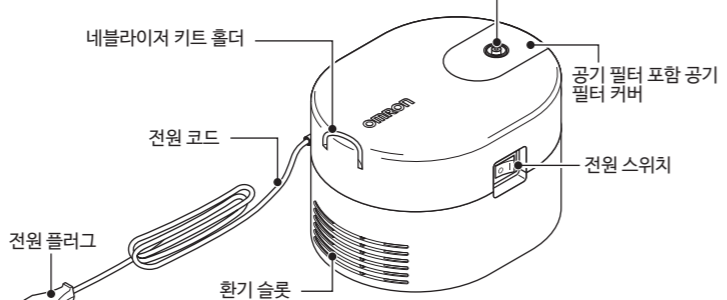

네블라이저 키트

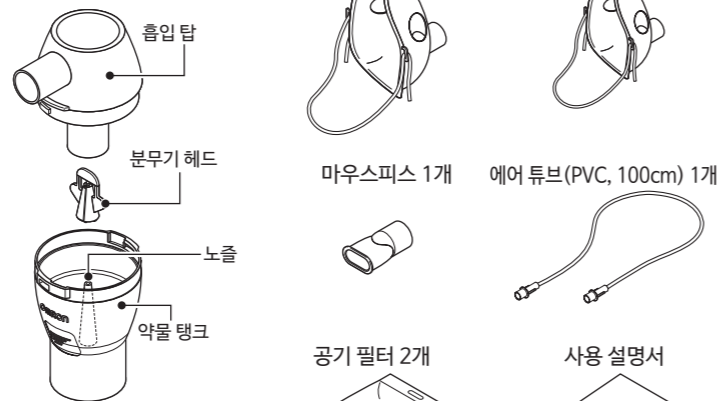

세척 및 소독

⚠ 경고	
다음과 같은 경우 네블라이저 키트, 마스크 및 마우스피스를 사용하기 전에 세척 및 소독하십시오.	
<ul style="list-style-type: none"> 구입 후 처음 사용하는 경우 오랫동안 장치를 사용하지 않은 경우 두 명 이상이 동일한 장치를 사용하는 경우 	

세척

사용한 후마다 부품을 세척하여 잔류 약물을 제거하십시오. 이렇게 하면 분무 불량 또는 감염을 방지합니다.

세척 가능한 부품			세척 금지 부품		
네블라이저 키트	마스크	마우스피스	컴프레서	에어 튜브(PVC)	공기 필터

■ 부품 세척 방법

약물 탱크에서 흡입 탐을 제거합니다.

[1] 흡입 탐을 시계 반대 방향으로 돌립니다.

[2] 약물 탱크에서 흡입 탐을 들어 올립니다.

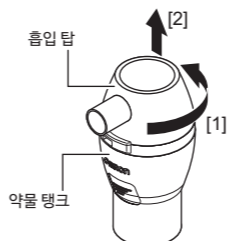

- 흡입 탐, 약물 탱크, 마스크, 마우스피스 따뜻한 물과 중성 세제로 씻으십시오. 깨끗하고 따뜻한 수돗물에 철저히 씻고 깨끗한 장소에서 공기 중에 건조하십시오.



- 분무기 헤드 흐르는 물에 씻습니다.



⚠ 주의

분무기 헤드 취급

- 사용한 후에는 항상 분무기 헤드를 세척하십시오.
- 브러시 또는 핀을 사용하여 분무기 헤드를 세척하지 마십시오.
- 부품을 묶는 물에 소독하는 경우 많은 양의 물을 사용해야 합니다.
- 물에 잠길 때 분무기 헤드를 해당 네블라이저 액세서리 이외의 물체와 함께 넣지 마십시오.

■ 세척 금지 부품

- 컴프레서, 에어 튜브(PVC)

먼저, 전원 플러그가 전원 콘센트에서 분리되었는지 확인합니다. 부드러운 천을 물 또는 중성 세제에 적시고 감습니다. 천으로 깨끗히 닦습니다.

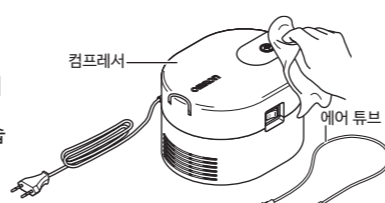

- 공기 필터

공기 필터를 씻거나 세척하지 마십시오. 공기 필터가 젖은 경우 교체하십시오. 공기 필터가 축축할 경우 막힐 수 있습니다.



소독

일주일에 한번씩 부품을 소독합니다. 부품이 심하게 오염된 경우 새 것으로 교체하십시오. 두 가지 소독 방법이 있습니다.

[A] 시중에서 판매하는 소독제를 사용하십시오. 소독제 제조업체에서 제공하는 지침을 따르십시오.

참고
절대 벤젠, 신너 또는 인화성 화학 물질을 사용하여 세척하지 마십시오.

[B] 부품을 15~20분 동안 끓입니다. 끓은 후 부품을 조심스럽게 꺼내고, 물을 흔들어서 제거하고, 깨끗한 환경에서 공기 중에 건조하십시오.

소독 방법을 선택하려면 아래 표를 참조하십시오.

○: 적용 가능 -: 적용 불가능

	부품	소독 방법				
		마우스피스	네블라이저 키트	성인 마스크 어린이용 마스크	에어 튜브	공기 필터
[A]	알코올	○	○	○**	-	-
	에탄올 소독	○	○	○**	-	-
[B]	끓음	○	○	-	-	-

* 시중에서 판매되는 소독제의 예입니다. (표에서 지정된 농도 및 지속 시간은 사용 설명서에 설명된 대로 각각의 소독제가 사용된 상태에서 부품의 서비스 수명을 테스트한 조건 하에서 적용된 것입니다. 소독제의 효율성 확보를 목적으로 테스트를 진행하지 않았습니다. 이러한 소독제를 사용하라고 제안할 의도가 없습니다. 소독제의 사용 조건 및 함유 성분은 제조업체에 따라 다릅니다. 사용하기 전에 사용 설명서를 주의 깊게 읽고 소독제를 적절한 방법으로 각 부품에 적용하십시오. 부품의 서비스 수명은 조건, 환경 및 사용 빈도에 따라 단축될 수 있습니다.)

** 소독하기 전에 마스크에서 고무 밴드를 제거하십시오.

*** 밴드는 천연 고무 라텍스 재질이 아닙니다.

사용 방법

1 전원 스위치가 OFF(○) 위치인지 확인하십시오.

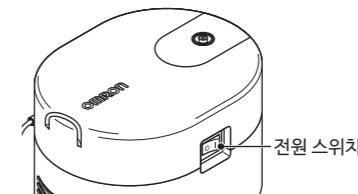

2 전원 플러그를 전원 콘센트에 꽂으십시오.

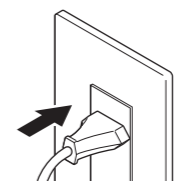

3 약물 탱크에서 흡입 탐을 제거합니다.

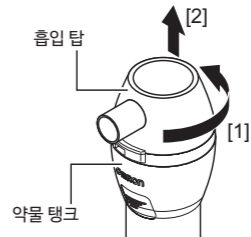

[1] 흡입 탐을 시계 반대 방향으로 돌립니다.

[2] 약물 탱크에서 흡입 탐을 들어 올립니다.

4 분무기 헤드가 약물 탱크에 있는지 확인하십시오.



5 규정된 약물의 정확한 양을 약물 탱크에 넣으십시오.



6 약물 탱크에서 흡입 탐을 다시 부착합니다.

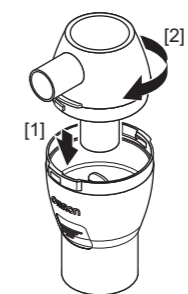

[1] 약물 탱크에 흡입 탐을 내려 놓습니다.

[2] 흡입 탐을 시계 방향으로 돌립니다.

7 마우스피스 또는 마스크를 네블라이저 키트에 단단히 부착하십시오.

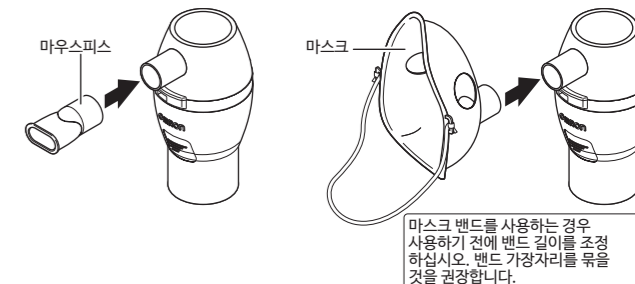

8 에어 튜브를 컴프레서 및 네블라이저 키트에 부착하십시오.

에어 튜브 플러그를 약간 비틀고 에어 튜브 커넥터에 단단히 눌러 끼웁니다.

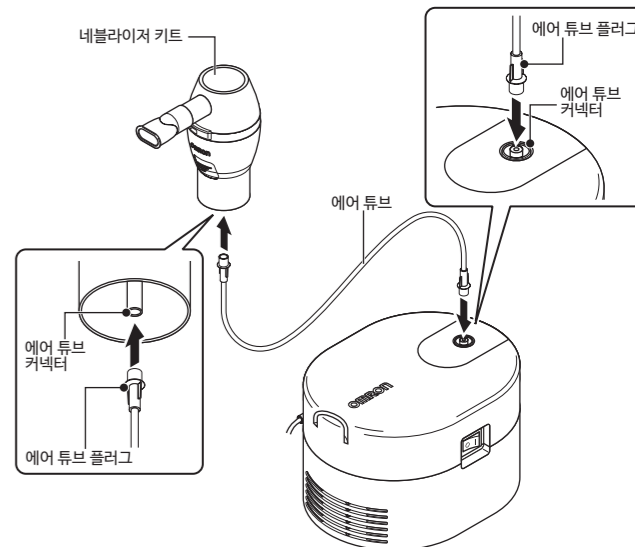

9 네블라이저 키트를 잡습니다.



10 전원 스위치를 ON(|) 위치로 전환합니다.

컴프레서가 시작되면 분무가 시작되고 에어로졸이 생성됩니다.

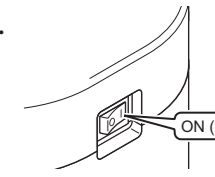

11 약물을 흡입합니다.

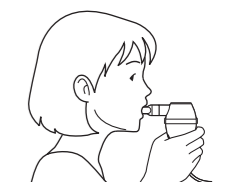

12 치료가 완료되면 전원을 끄고 전원 플러그를 전원 콘센트에서 빼십시오.



에어 튜브에서 물기 / 액체 제거

에어 튜브에 물기 또는 액체가 남아 있는 경우 아래 절차에 따라 에어 튜브 내에서 물기를 완전히 제거해야 합니다.

1 에어 튜브가 컴프레서의 공기 커넥터에 연결되었는지 확인하십시오 .

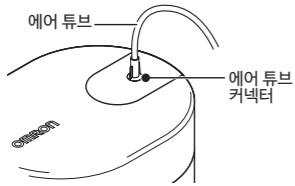

2 네블라이저 키트에서 에어 튜브를 제거하십시오 .

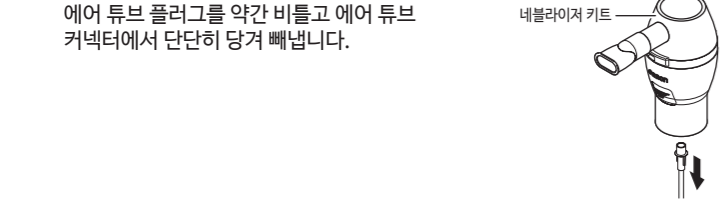

3 컴프레서를 켜고 에어 튜브를 통해 공기를 펌핑하여 물기를 제거하십시오 .

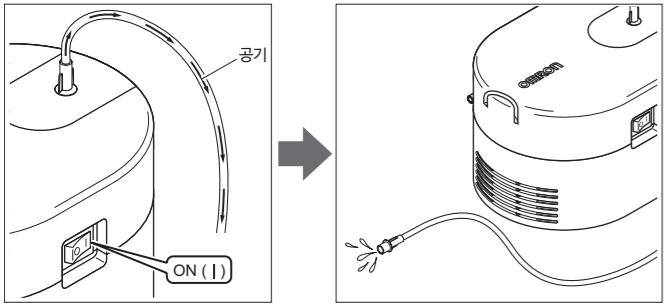

공기 필터 교환

공기 필터를 60일 이상 사용한 경우 새 것으로 교체하십시오.

1 공기 필터 커버를 제거합니다 .

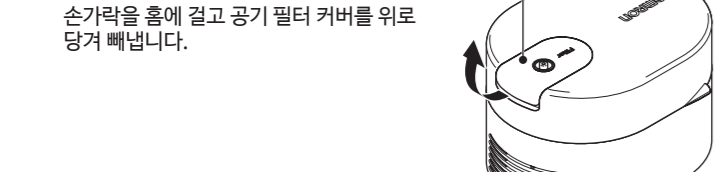

2 공기 필터를 교체합니다 .

날카로운 물체를 사용하여 기존 공기 필터를 제거하고 새 공기 필터를 삽입합니다.

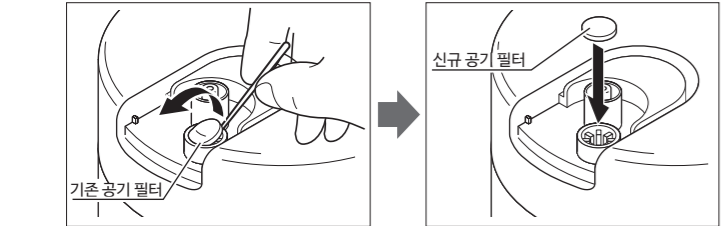

3 공기 필터 커버를 제자리에 놓습니다 .

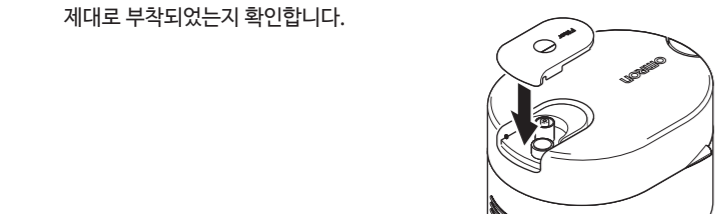

- 참고**
- 본 장치 전용 오므론 공기 필터만 사용하십시오. 필터 없이 작동하지 않습니다.
 - 필터를 씻거나 세척하지 마십시오. 공기 필터가 젖은 경우 교체하십시오. 공기 필터가 축축할 경우 막힐 수 있습니다.
 - 공기 필터는 전방 또는 후방 방향이 없습니다.
 - 공기 필터가 깨끗하고 먼지가 없는지 확인한 후 삽입하십시오.

중요 안전 지침

사용

⚠ 경고

- 약물의 종류 투여량 및 요법은 전문의료인의 지침을 따르십시오.
- 사용 중에 알레르기 반응 또는 기타 불편함을 경험한 경우 즉시 장치 사용을 멈추고 의사에게 진찰 받으십시오.
- 흡입 목적으로 네블라이저에 물 또는 소독제만을 사용하지 마십시오.
- 건전지는 우아 또는 어린이의 손에 닿지 않는 곳에 보관하십시오. 장치에는 흡입될 수 있는 작은 조각이 포함될 수 있습니다.
- 내부에 물기 또는 약물이 남은 상태에서 에어 튜브를 보관하지 마십시오.
- 유독성 연기 또는 휘발성 물질에 노출될 수 있는 곳에서는 장치를 사용 또는 보관하지 마십시오.
- 가연성 가스에 노출될 수 있는 곳에서는 장치를 사용하지 마십시오.
- 사용 중에 담요, 타월 또는 기타 유형의 덮개를 사용하여 컴프레서를 덮지 마십시오. 컴프레서가 뜨거워질 수 있으며 만질 경우 화상의 위험이 있습니다.
- 사용 후 남은 약물은 항상 폐기하고 매회 새 약물을 사용하십시오.
- 마취 또는 인공호흡기의 호흡 회로에서 사용하지 마십시오.
- 환기 슬롯을 막지 마십시오. 작동 중에 환기 슬롯이 막힐 수 있는 장소에 장치를 절대 두지 마십시오. 컴프레서가 뜨거워질 수 있으며 만질 경우 화상의 위험이 있습니다.
- 감염을 방지하기 위해 부품을 깨끗한 장소에 보관하십시오.

⚠ 주의

- 전원 코드 또는 에어 튜브에 의한 목졸림 또는 오취급에 의한 부상을 방지하기 위해 본 장치를 어린이 또는 장애인 사용자거나 근처에서 사용하는 경우 철저한 감독이 필요합니다.
- 부품이 제대로 부착되었는지 확인합니다.
- 공기 필터가 올바르게 부착되었는지 확인하십시오.
- 공기 필터가 깨끗한지 확인하십시오. 공기 필터를 60일 이상 사용한 경우 새 것으로 교체하십시오.
- 네블라이저 키트를 모든 방향에서 30도 이상 기울이거나 사용 중에 흔들지 마십시오.
- 에어 튜브가 주름진 상태로 장치를 사용하거나 보관하지 마십시오.
- 본 장치를 위해 승인된 분무 부품, 에어 튜브, 공기 필터 및 공기 필터 커버만 사용하십시오.
- 약물 탱크에 10ml 이상 약물을 첨가하지 마십시오.
- 약물 탱크에 약물이 들어 있는 상태로 네블라이저 키트를 휴대하거나 두지 마십시오.
- 영유아 또는 스스로 의사를 표시할 수 없는 사람에게는 사용하지 마십시오.
- 바닥에 떨어뜨리는 등 장치에 강한 충격을 가하지 마십시오.
- 분무기 헤드를 변형하거나, 핀 또는 날카로운 물체로 약물 탱크의 노즐을 찌르지 마십시오.
- 컴프레서 내부에 손가락이나 물체를 삽입하지 마십시오.
- 컴프레서 또는 전원 코드를 직접 분해하거나 수리하지 마십시오.
- 장치를 매우 뜨겁거나 차가운 온도 또는 직사광선 아래에 두지 마십시오.
- 공기 필터 커버를 막지 마십시오.
- 수면 중일 경우 장치를 사용하지 마십시오.
- 인체 사용만 승인되었습니다.
- 작동 중에 컴프레서가 뜨거워질 수 있습니다.
- 예를 들어 분무 중에 전원을 끄는 것과 같이 필요한 작동 이외의 경우 컴프레서를 만지지 마십시오.
- 간류 약물이 얼굴에 남지 않도록 하려면 마스크를 제거한 후 물을 닦아야 합니다.
- 사용하기 전에 분무기 헤드가 제대로 설치되었는지 확인하십시오.
- 손상된 네블라이저 키트 및 마우스피스 사용하지 마십시오.
- 본 기기를 사용하는 동안 전자기장을 방출하는 휴대 전화 또는 기타 어떠한 전자 기기도 30cm 이내에 두지 마십시오. 그렇지 않을 경우 기기 성능이 떨어질 수 있습니다.

전기적 충격의 위험

⚠ 경고

- 젖은 손으로 장치를 켜거나 빼지 마십시오.
- 컴프레서와 전원 코드는 방수 처리되어 있지 않습니다. 이러한 부품에 물이나 기타 액체를 엌지르지 마십시오. 이러한 부품에 액체가 흐를 경우 즉시 전원 코드를 빼고 거즈 또는 기타 흡수성 재질로 액체를 닦아 내십시오.
- 물 또는 기타 액체에 컴프레서를 담그지 마십시오.
- 습한 장소에서 장치를 사용하거나 보관하지 마십시오.
- 전원 코드나 플러그가 손상된 장치는 작동하지 마십시오.
- 전원 코드는 뜨거운 표면에서 거리를 두십시오.

⚠ 주의

- 항상 부품 분해 시 장치를 전원 콘센트에서 빼십시오.
- 항상 사용 후 및 세척하기 전에 장치를 전원 콘센트에서 빼십시오.
- 전원을 끈 후 5분 이상 기다린 후 부품을 제거하십시오.
- 장치를 적절한 전압 콘센트에 연결하십시오. 전원 콘센트에 과부하가 걸리지 않도록 하고 연장 코드를 사용하지 마십시오.
- 전원 코드를 오사용하지 마십시오.
- 컴프레서 주위에 전원 코드를 감지 마십시오.
- 오므론 헬스케어가 승인하지 않은 변경 또는 수정은 사용자 보증에서 제외됩니다.
- 전원 코드를 무리하게 당기지 마십시오.

세척 및 소독

⚠ 경고

- 부품 세척 또는 소독 시 아래 규정을 준수하십시오. 이러한 규정을 준수하지 않을 경우 손상, 분무 불량 또는 감염이 발생할 수 있습니다. 지침에 대해서는 "세척 및 소독" 섹션을 참조하십시오.
- 다음과 같은 경우 네블라이저 키트, 마스크 및 마우스피스를 사용하기 전에 세척 및 소독하십시오.
 - 구입 후 처음 사용하는 경우
 - 오랫동안 장치를 사용하지 않은 경우
 - 두 명 이상이 동일한 장치를 사용하는 경우
- 사용한 후 부품을 씻거나 닦아야 하며 철저히 소독하고 건조시킨 후 깨끗한 장소에 보관해야 합니다.
- 부품 건조를 위해 세척 용액을 두지 마십시오.

⚠ 주의

- 부품 세척 또는 소독 시 아래 규정을 준수하십시오. 이러한 규정을 준수하지 않을 경우 손상, 분무 불량 또는 감염이 발생할 수 있습니다. 지침에 대해서는 "세척 및 소독" 섹션을 참조하십시오.
- 장치 또는 부품 건조를 위해 전자레인지, 식기 건조기 또는 헤어 드라이어를 사용하지 마십시오.
- 가압 증기 멸균기, EOG 가스 멸균기 또는 저온 플라즈마 멸균기를 사용하지 마십시오.
- 부품을 끓여서 소독하는 경우 용기를 건조한 상태로 끓이지 않아야 합니다. 그렇지 않을 경우 화재가 발생할 수 있습니다.

일반적인 안전 주의 사항

- 매번 사용하기 전에 장치 및 부품을 검사하고 문제가 없는지 확인하십시오. 특히, 다음 사항을 확인해야 합니다.
 - 노즐 또는 에어 튜브가 손상되었는지 여부.
 - 노즐이 막혔는지 여부.
 - 컴프레서가 정상적으로 작동하는지 여부.
- 본 장치를 사용하는 경우 컴프레서의 펌프에 의해 약간의 소음 및 진동이 있습니다. 또한 네블라이저 키트에서 압축 공기 배출로 인해 약간의 소음이 있습니다. 이는 정상 동작이며 오작동을 나타내지 않습니다.
- 장치를 용도에 맞게 작동하십시오. 다른 목적으로 장치를 사용하지 마십시오.
- +40°C 이상 온도에서 장치를 사용하지 마십시오.
- 에어 튜브가 컴프레서 및 네블라이저 키트에 단단히 부착되어 있고 느슨하지 않는지 확인하십시오. 사용 중에 에어 튜브가 분리되지 않도록 에어 튜브를 에어 튜브 커넥터에 삽입할 때 에어 튜브 플러그를 약간 비틀립니다.
- 장치의 전원을 완전히 차단하려면 전원에서 플러그를 뽑으십시오.
- 지정된 표준 작동 시간 이상 동안 장치를 사용할 경우 시간에 따른 성능 저하로 인해 화재 또는 부상과 같은 사고가 발생할 수 있습니다.
- 본 장치와 관련하여 발생한 심각한 사고에 대해서는 해당 회원국의 제조업체 및 관할 기관에 보고하십시오.

기술 데이터

제품 카테고리	: 네블라이저
제품 설명	: 컴프레서 네블라이저
모델	: NE-C106
정격	: 220V ~ 60Hz
소비 전력	: 110W
전류 퓨즈	: T1.6AL250V
작동 모드	: 연속 사용
작동 온도/습도/공기압력	: +10 ~ +40°C/30 ~ 85% RH(비응축)/700 ~ 1060hPa
보관 및 운반 온도/습도	: -20 ~ +60°C/10 ~ 95% RH(비응축)
무게	: 약 1.02kg (컴프레서만 해당)
크기	: 약 165(W) × 109(H) × 131(D) mm (컴프레서만 해당)
구성품	: 컴프레서, 네블라이저 키트, 에어 튜브(PVC, 100cm), 마우스피스, 성인 마스크, 어린이용 마스크, 공기 필터 × 2, 사용 설명서
분류	: 클래스 II(전기 충격 보호), BF 유형 (장착부); 마우스피스, 마스크 IP21 (유입 방지)









NE-C106 컴프레서 관련 기술 데이터:

입자 크기	: MMAD 약 4.56μm (마우스피스 포함)** MMAD = 질량 중앙 공기역학적 지름
약물 탱크 용량	: 최대 10ml
대략적인 약물 양	: 최소 2ml ~ 최대 10ml
소음 레벨(1m 거리 기준)	: 63dB 미만*
분무량	: 약 0.3ml/min (중량 손실에 따른) (마우스피스 미포함)*
에어로졸 출력	: 0.517ml(2ml, 1%NaF) (마우스피스 포함)*
에어로졸 출력 속도	: 0.109ml/min(2ml, 1%NaF) (마우스피스 포함)*

- * OMRON HEALTHCARE Co., Ltd.에서 측정
- 측정 환경: 23 ±5°C, 30 ~ 70% RH, 표준 대기압(1013.25hPa), 정격 출력
- ** 측정된 값에는 ISO 27427:2010에 따라 NEXT GENERATION IMPACTOR (NGI)에서 얻은 내부 데이터가 반영됩니다.
- 측정 환경: 23 ±5°C, 30 ~ 70% RH, 표준 대기압(1013.25hPa), 정격 출력

참고

- ※사양은 사전 고지없이 변경될 수 있으며 양해해 주시기 바랍니다.
- 이 제품은 OMRON HEALTHCARE Co. Ltd., Japan의 엄격한 품질 시스템 하에 생산되었습니다.
- 온도와 전압 조건이 사양에 정의된 것과 다를 경우 장치가 작동하지 않을 수도 있습니다.
- 본 장치는 약물을 분무하기 전에 실내 온도에 적응되어야 합니다. 급격한 온도 변화 이후에 약물을 분무할 경우 분무 불량이 발생할 수 있습니다. 오므론은 최대 또는 최소 보관 온도에서 보관 한 후 작동 조건으로 지정된 온도 내의 환경에서 장치를 사용하는 경우 약 2시간 동안 장치를 예열 또는 냉각할 것을 권장합니다. 작동 및 보관/운반 온도에 대한 자세한 내용은 기술 데이터를 참조하십시오.
- 본 장치는 ISO 27427:2010, 호흡기 치료 장비 - 파트1: 분무 시스템 및 관련 구성품의 규정을 준수합니다.
- 현탁액 같은 약물이나 고점도에 따라 성능이 다를 수 있습니다. 자세한 정보는 약물 공급업체의 데이터 시트를 참조하십시오.
- IP 분류는 IEC 60529에 따라 엔클로저에 의해 제공된 보호 등급입니다. 본 장치는 정상 작동 중에 문제가 될 수 있는 손가락과 같이 직경 12.5mm 이상의 고체 이물질과 수직 낙하로부터 보호됩니다.

기호 설명			
	사용 설명서를 숙지하여 주십시오.		습도 제한
	적용된 부품 - BF형 전기 충격에 대한 보호 정도(누전)		대기압 제한
	클래스 II 전기 충격에 대한 보호		전원 OFF
IPXX	IEC 60529에서 제공하는 유입 보호 정도		전원 ON
	일련 번호	~	교류
	온도 제한		LOT 번호

EMC(Electro Magnetic Compatibility)에 대한 중요 정보
 OMRON HEALTHCARE Co., Ltd.에서 제작한 NE-C106은 IEC 60601-1-2:2007 EMC(Electro Magnetic Compatibility) 표준을 준수합니다.
 이 EMC 표준과 관련된 자세한 문서는 <https://www.omron-healthcare.co.kr/support/download/emc>에서 제공됩니다.
 웹사이트에서 NE-C106 관련 EMC 정보를 참조하십시오.

문제 해결

사용 중에 아래 문제가 발생하는 경우 먼저 어떠한 전기 장치도 30cm 내에 없는지 확인하십시오.
 문제가 지속될 경우 아래 표를 참조하십시오.

문제	원인	대처 방법
전원 스위치를 켜도 작동하지 않습니다.	전원 플러그를 전원 콘센트에 꽂았습니까?	플러그가 전원 콘센트에 삽입되었는지 확인하십시오. 필요한 경우 플러그를 뽑은 다음 다시 삽입하십시오.
전원을 켜도 분무되지 않거나 분무 속도가 느립니다.	약물 탱크에 약물이 있습니까?	약물의 정확한 양을 약물 탱크에 추가하십시오.
	약물 탱크의 약물량이 너무 많거나 적습니까?	
	분무기 헤드가 없거나 제대로 조립되지 않았습니까?	분무기 헤드를 제대로 부착하십시오.
	네블라이저 키트가 제대로 조립되었습니까?	네블라이저 키트를 제대로 조립하십시오.
	노즐이 막혔습니까?	노즐이 막히지 않았는지 확인하십시오.
	네블라이저 키트의 각도가 급격하게 기울었습니까?	네블라이저 키트를 30도 이상 각도로 기울이지 않아야 합니다.
	에어 튜브가 제대로 연결되었습니까?	에어 튜브가 컴프레서 및 네블라이저 키트에 제대로 연결되었는지 확인하십시오.
	에어 튜브가 접히거나 손상되었습니까?	에어 튜브가 구부러지지 않았는지 확인하십시오.
	에어 튜브가 막혔습니까?	에어 튜브가 막히지 않았는지 확인하십시오.
	공기 필터가 더럽습니까?	공기 필터를 새 것으로 교체하십시오.
컴프레서가 비정상적으로 시끄럽습니다.	공기 필터 커버가 제대로 부착되었습니까?	공기 필터 커버를 제대로 부착하십시오.
컴프레서가 매우 뜨겁습니다.	컴프레서를 담요나 수건 등으로 덮었습니까?	사용 중에 모든 유형의 커버를 사용하여 컴프레서를 덮지 마십시오.
	환기 슬롯이 막혔습니까?	환기 슬롯을 막지 마십시오.

참고

제안된 해결 방법으로도 문제가 해결되지 않는 경우 장치를 직접 수리하려 하지 마십시오. 이 장치는 사용자가 수리할 수 있는 장치가 아닙니다. 공인 오므론 담당자에게 지원을 요청하십시오.

폐기

사용이 완료된 건전지는 분리 수거 규정에 따라 폐기하여 주십시오.

의료용 옵션 액세서리

모델	제품 설명
NEB-ASKIT-16	네블라이저 액세서리 세트 (구성품: 네블라이저 키트, 성인 마스크, 어린이용 마스크, 에어 튜브(PVC, 100cm), 마우스피스, 공기 필터 × 5)

기타 옵션 / 교환품

모델	제품 설명
NE-C30-4	공기 필터 5개

Manufacturer 제조/의뢰자	OMRON HEALTHCARE Co., Ltd. 53, Kunotsubo, Terado-cho, Muko, KYOTO, 617-0002 JAPAN
Production facility 제조자	OMRON HEALTHCARE MANUFACTURING VIETNAM Co., Ltd. No. 28 VSIP II, Street 2, Vietnam-Singapore Industrial Park II, Binh Duong Industry-Services-Urban Complex, Hoa Phu Ward, Thu Dau Mot City, Binh Duong Province, Vietnam
Importer in Republic of Korea 수입판매원	OMRON HEALTHCARE KOREA Co., Ltd. A-dong 18F, 465, Gangnam-daero, Seocho-gu, Seoul, Korea Customer Service Center(1544-5718) www.omron-healthcare.co.kr 한국오므론헬스케어(주) 서울특별시 서초구 강남대로 465, A동 18층 (서초동, 교보타워) 오므론 고객센터(1544-5718)

사용설명서 작성년월 : 2024년 10월

Made in Vietnam

부작용 보고 관련 문의처
 (한국의료기기안전정보원, 080-080-4183)