

오므론 자동전자혈압계

<div><div></div>HEM-7144T1</div> <div>사용설명서</div>	<div><div></div>3294355-6C</div>
---	---

의류기기
목적
<div> <div><div>소개</div></div> <ul style="list-style-type: none">중요한 안전 정보 혈압계 각 부 명칭 준비 스마트 기기 없이 혈압계 사용 스마트기기를 통한 혈압계 사용 메모리 기능 사용 기타 설정 에러 메시지 및 문제 해결 유지보수 의료용 음성 액세서리 기타 옵션 부품 사양 지침 및 제조자 선언 보증 </div>
소개

오므론 자동 전자 혈압계를 구입해 주셔서 감사합니다. 본 혈압계는 오실로 메트릭 방식의 혈압 측정을 사용합니다. 따라서 본 혈압계는 상단 동맥을 통해 혈액 이동을 감지하여 디지털 판독값으로 변환합니다.

안전 지침
본 사용 설명서는 오므론 자동 전자 혈압계에 대한 중요 정보를 제공합니다. 본 혈압계를 안전하고 제대로 사용하려면 모든 지침을 읽고 숙지하십시오. 지침이 이해되지 않거나 문의 사항이 있는 경우 본 혈압계를 사용하기 전에 해당 지역 오므론 담당자에게 연락하십시오. 혈압에 대한 특정 정보는 의사와 상의하여 주십시오.

용도
이 제품은 성인 환자의 혈압과 맥박 수를 측정하도록 고안된 전자 혈압계입니다. 측정 중에 불규칙 심박동을 감지한 경우에는 기록과 함께 기호를 통해 이를 표시합니다. 주로 일반 가정에서 사용하도록 제작되었습니다.

제품 수명 및 검사
본 혈압계를 포장에서 제거하고 손상 여부를 검사하십시오. 본 혈압계가 손상된 경우 사용을 멈추고 해당 지역 오므론 담당자와 상담하십시오.

<div><div></div>중요한 안전 정보</div>
<div> <div><div>본 혈압계를 사용하기 전에 이 사용 설명서의 중요한 안전 정보를 읽으십시오.</div></div> <ul style="list-style-type: none">안전을 위해 본 사용 설명서를 준수하십시오. 본 설명서는 항상 가까이 두고 참조하여 주십시오. 혈압에 대한 특정 정보는 의사와 상의하여 주십시오. </div>

- ▲경고** 잘못 취급하면, 사람이 사망 또는 중상을 입을 가능성이 있음을 나타냅니다.
- 영아, 유아, 어린이 또는 스스로 의사를 표시할 수 없는 사람에게 본 혈압계를 사용하지 마십시오.
- 본 혈압계의 측정 결과를 기준으로 자가 판단하지 마십시오. 고혈압 약물을 복용하고 있는 경우 반드시 의사의 지시에 따라 주십시오. 의사만이 고혈압의 진단과 치료가 가능합니다.
- 다친 팔이나 치료 중인 팔에 본 혈압계를 사용하지 마십시오.
- 정맥 주사 또는 수혈 중인 경우에는 커프를 팔에 착용하지 마십시오.
- 고주파 (HF) 수술 장비, 자기 공명 영상 (MRI) 장비, 컴퓨터 단층 촬영 (CT) 스캐너가 포함된 장소에서는 본 혈압계를 사용하지 마십시오. 그럴 경우 본 혈압계의 오작동 및/또는 부정확한 판독이 발생할 수 있습니다.
- 산소 농도가 높은 환경이나 인화성 기체 근처에서 본 혈압계를 사용하지 마십시오.
- 심방 또는 심실 조기박동이나 심방세동과 같은 일반 부정맥; 동맥 경화증, 관류 장애, 당뇨병, 연령, 전자간증, 신장병 등의 증상이 있는 경우에는 본 혈압계를 사용하기 전에 의사와 상의하여 주십시오. 환자의 움직임, 떨림, 오한 등 이러한 상태로 인해 측정 판독값에 영향을 줄 수 있습니다.
- 절대 판독값을 기준으로 자신을 진단하거나 치료하지 마십시오. 항상 의사와 상의하여 주십시오.
- 목이 풀리는 것을 방지하기 위해 에어 튜브 및 AC 어댑터를 유아 및 어린이 손이 닿지 않는 곳에 보관하십시오.
- 본 제품에는 유아 및 어린이가 삼킬 경우 질식 위험이 있는 부품을 포함하고 있습니다.

데이터 전송

- 본 제품은 2.4GHz 대역폭에서 무선 주파수 (RF)를 방출합니다. 항공기 또는 병원과 같이 RF가 제한된 장소에서 본 제품을 사용하지 마십시오. RF 제한 장소에 있는 경우 본 혈압계의 Bluetooth®를 끄고, 건전지를 제거한 후 AC 어댑터를 분리하십시오.

- AC 어댑터 (음선 액세서리) 취급 및 사용
- 혈압계 또는 AC 어댑터 케이블이 손상된 경우 AC 어댑터를 사용하지 마십시오. 본 혈압계 또는 케이블이 손상된 경우 즉시 전원을 끄고 AC 어댑터를 분리하십시오.
- 적절한 전압 (AC 220V)에서 사용하여 주십시오. 멀티 콘센트 플러그를 사용하지 마십시오.
- 젖은 손으로 전원 콘센트에서 AC 어댑터를 빼거나 꽂지 마십시오.
- AC 어댑터를 분해하거나 수리하지 마십시오.

건전지 취급 및 사용

- 건전지를 유아 및 어린이 손이 닿지 않는 곳에 보관하십시오.

<div><div></div>▲주의</div>	<div> <div><div>잘못 취급하면, 사람이 상해를 입거나 물적 손해의 발생이 있다는 것을 나타냅니다.</div></div> <ul style="list-style-type: none">피부 질환이 발생하거나 불편함을 느낄 경우 본 혈압계 사용을 중단하고 의사에게 진찰을 받으십시오. 일시적인 혈류 흐름 차등으로 인해 혈관 내 접근 또는 치료나 동정맥 (A-V) 단락이 있어 부상이 발생할 수 있는 팔에는 본 혈압계를 사용하지 전에 의사와 상담하십시오. 유방 절제 수술을 한 경우 본 혈압계를 사용하기 전에 의사와 상담하십시오. </div>
---	--

- 커프 가압으로 인해 멍이 들어 심각한 혈액 정혈 또는 혈류 장애가 일어날 수 있으므로 본 혈압계를 사용하기 전에 의사와 상담하십시오.
- 혈행 방해로 인해 멍이 발생할 수 있기 때문에 필요 이상으로 자주 측정하지 마십시오.
- 커프를 팔에 착용할 경우에만 가압하십시오.
- 측정하는 동안 감압을 시작하지 않는 경우 커프를 분리합니다.
- 혈압 측정 이외의 용도로 본 혈압계를 사용하지 마십시오.
- 측정하는 동안 전자기장을 방출하는 모바일 장치 또는 기타 전자 기기를 본 혈압계의 30 cm 이내에 두지 않도록 해야 합니다. 그럴 경우 본 혈압계의 오작동 및/또는 부정확한 판독이 발생할 수 있습니다.
- 본 혈압계 또는 기타 구성품을 분해하거나 수리하지 마십시오. 정확하게 측정할 수 없습니다.
- 습기가 있거나 본 혈압계에 물이 분사될 위험이 있는 장소에서는 사용하지 마십시오. 그럴 경우 본 혈압계가 손상될 수 있습니다.
- 자동차 또는 항공기 내부와 같이 움직이는 차량에서 본 혈압계를 사용하지 마십시오.
- 본 혈압계를 떨어뜨리거나 강한 충격 또는 진동을 가하지 마십시오.
- 높거나 낮은 습도 또는 고온이나 저온의 장소에서 본 혈압계를 사용하지 마십시오. 섹션 11을 참조하십시오.
- 측정하는 동안 팔을 관찰하여 혈압계가 장시간 혈액 순환에 장애를 주지 않는지 확인하십시오.
- 병원 또는 진료소와 같이 사용 빈도가 높은 환경에서 본 혈압계를 사용하지 마십시오.
- 본 혈압계를 다른 의료용 전기 (ME) 장비와 동시에 사용하지 마십시오. 그 될 경우 기기의 오작동 및/또는 부정확한 판독이 발생할 수 있습니다.
- 측정하기 최소 30분 전에는 흡연 및 음주나 카페인을 섭취하지 않도록 하고, 운동이나 목욕 등을 하지 않고 측정하여 주십시오.
- 측정하기 전 최소한 5분간 휴식을 취합니다.
- 측정할 때는 팔에 꼭 맞거나 두꺼운 옷을 벗으십시오.
- 측정 중에는 이야기를 하거나 몸을 움직이지 않습니다.
- 팔뚝레가 지정된 커프 범위 내에 있는 사람에게 대해서만 커프를 사용하십시오.

- 측정하기 전에 본 혈압계가 실제 온도에 적응하도록 해야 합니다. 심한 온도 변화 이후 측정할 경우 판독이 부정확할 수 있습니다. 오므론은 최대 또는 최소 보관 온도에서 보관한 이후 각동 조건으로 지정된 온도 내의 환경에서 혈압계를 사용하는 경우 혈압계를 약 2시간 동안 예열 또는 방각할 것을 권장합니다. 작동 및 보관/오만 온도에 대한 자세한 내용은 섹션 11을 참조하십시오.
- 내구 기간이 종료된 이후 본 혈압계를 사용하지 마십시오. 섹션 11을 참조하십시오.
- 커프 또는 에어 튜브를 무리하게 꺾지 마십시오.
- 측정하는 동안 에어 튜브를 걸거나 구부리지 마십시오 그럴 경우 혈액 흐름이 막혀서 부상을 입을 수 있습니다.
- 에어 튜브를 제거하려면 튜브 자체가 아닌 튜브 베이스에서 플라스틱 에어 플러그를 잡고 당기십시오.
- 본 혈압계용으로 지정된 AC 어댑터, 커프, 건전지 및 액세서리만 사용하십시오. 지정되지 않는 AC 어댑터, 커프 및 건전지를 사용할 경우 본 혈압계의 손상 및/또는 위험할 수 있습니다.
- 본 혈압계 전용 커프만 사용하십시오. 다른 커프를 사용할 경우 정확하게 판독할 수 없습니다.
- 필요한 것보다 더 높은 압력으로 가압하는 경우 커프를 착용한 팔에 멍이 들 수 있습니다. 참고: 자세한 내용은 본 사용 설명서 섹션 3의 '수축기 혈압이 210mmHg 이상인 경우'를 참조하십시오.

데이터 전송

- 판독값을 스마트 기기로 전송하는 동안 건전지를 교체하거나 AC 어댑터를 분리하지 마십시오. 그럴 경우 본 혈압계가 오작동하고 혈압 데이터를 전송할 수 없습니다.
- AC 어댑터 (음선 액세서리) 취급 및 사용
- AC 어댑터를 콘센트에 확실하게 꽂아 주십시오.
- AC 어댑터를 콘센트에서 빼는 경우 AC 어댑터에서 안전하게 당겨야 합니다. AC 어댑터 케이블을 당기지 마십시오.
- AC 어댑터 케이블 취급 시: 손사시키지 마십시오. 파손시키지 마십시오. 개조하지 마십시오. 끼워 넣지 마십시오. 무리해서 구부리거나 당기지 마십시오. 비틀지 마십시오. 번들로 수집한 경우 사용하지 마십시오. 무거운 물체 아래 두지 마십시오.
- AC 어댑터에서 먼지를 닦아 내십시오.
- 사용하지 않을 때는 AC 어댑터를 뽑아 주십시오.
- 본 혈압계를 세척하기 전에 AC 어댑터를 뽑아 주십시오.

- 건전지 취급 및 사용**
 - 건전지를 극세에 맞도록 정확하게 넣어 주십시오.
 - 본 혈압계에는 4개의 "AA" 알카라인 또는 망간 건전지만 사용하십시오. 다른 종류의 건전지는 사용하지 마십시오. 새 건전지와 오래된 건전지를 함께 사용하지 마십시오. 다른 브랜드의 건전지를 함께 사용하지 마십시오.
 - 본 혈압계를 장기간 동안 사용하지 않을 경우 건전지를 제거하십시오.
 - 건전지액이 눈에 들어간 경우에는 흐르는 깨끗한 물에 씻어 주십시오. 즉시 의사와 상담하십시오.
 - 건전지액이 피부에 묻은 경우 즉시 흐르는 깨끗한 물로 피부를 충분히 닦아내어 주십시오. 자극, 부상 또는 통증이 지속될 경우 의사와 상담하십시오.
 - 만료일이 경과한 건전지는 사용하지 마십시오.
 - 정기적으로 건전지를 확인하여 양호한 작동 상태인지 확인하십시오.

1. 혈압계 각 부 명칭

1.1 포함된 내용물 / 제품
분체, 커프, "AA" 건전지 4개, 보관용 케이스, 사용 설명서, 설치 지침, 보증서

1.2 혈압계 및 커프

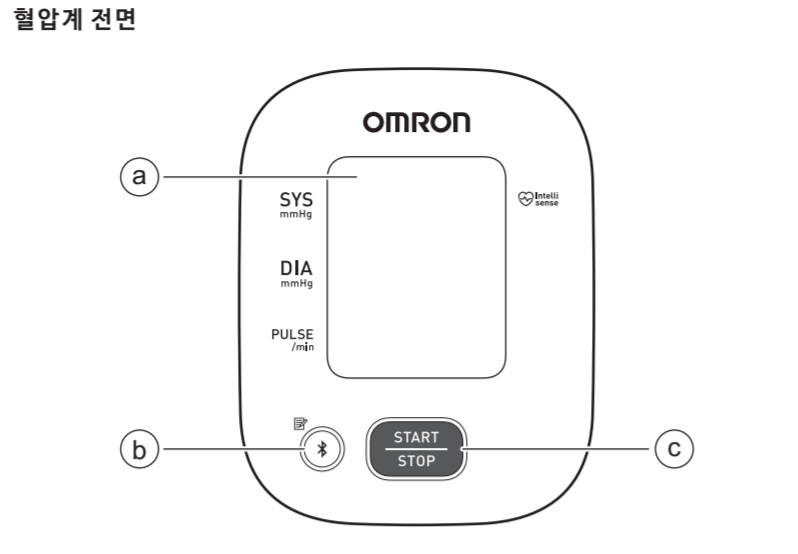

- ㉑ 표시부
- ㉒ [Connection] (연결) 버튼 (메모리)
- ㉓ [START/STOP] (시작/정지) 버튼

혈압계 왼쪽, 뒤쪽 및 하단

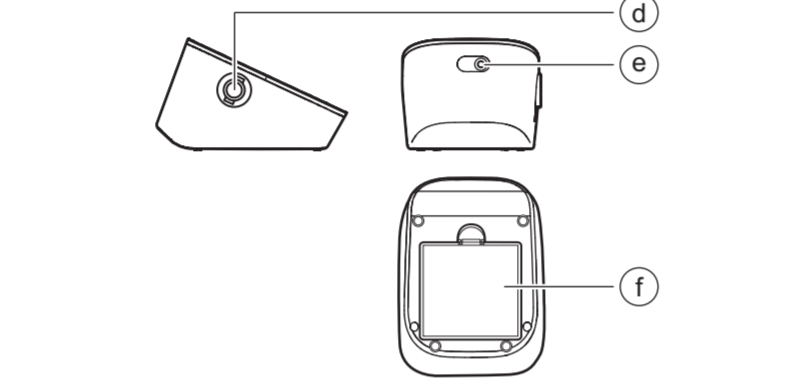

- ㉔ 에어 잭
- ㉕ AC 어댑터 잭 (음선 AC 어댑터)
- ㉖ 건전지 보관함

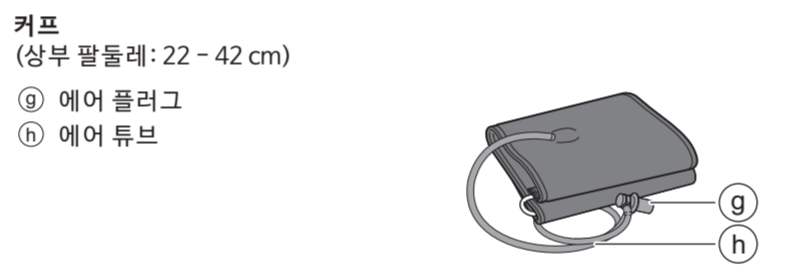

1.3 표시부 및 기호

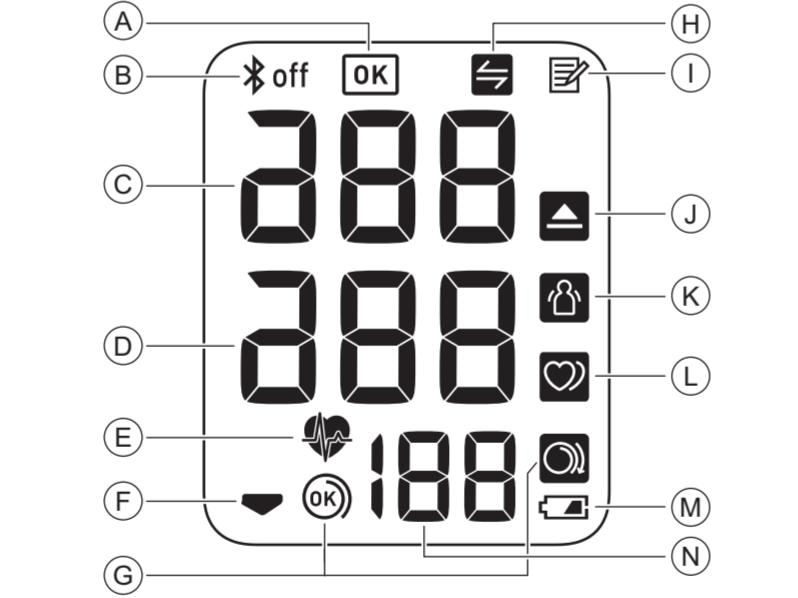

<div><div></div>(A) OK 기호</div>	<div> <div><div>혈압계를 스마트 기기에 성공적으로 연결하면 점멸합니다.</div></div> </div>
<div><div></div>(B) 블루투스 ON 기호</div>	<div> <div><div>판독값을 전송하는 경우 나타납니다.</div></div> </div>
<div><div></div>(B) 블루투스 OFF 기호</div>	<div> <div><div>블루투스가 비활성화되면 나타납니다.</div></div> </div>
<div><div></div>(C) 수축기 혈압 판독값</div>	
<div><div></div>(D) 확장기 혈압 판독값</div>	
<div><div></div>(E) 심박동 기호</div>	<div> <div><div>측정 중에 점멸합니다.</div></div> </div>
<div><div></div>(F) 감압 기호</div>	<div> <div><div>커프 감압 동안 나타납니다.</div></div> </div>
<div><div></div>(G) 커프 착용 가이드 기호 (정상)</div>	<div> <div><div>측정하는 동안 커프를 팔에 제대로 착용한 경우 나타납니다. 또한 과거 판독값을 볼 때 나타납니다.</div></div> </div>
<div><div></div>(G) 커프 착용 가이드 기호 (노스합)</div>	<div> <div><div>측정하는 동안 커프를 팔에 제대로 착용하지 않은 경우 나타납니다. 또한 과거 판독값을 볼 때 나타납니다.</div></div> </div>
<div><div></div>(H) 동기화 기호</div>	<div> <div><div>저장된 메모리가 거의 또는 완전히 가득차기 때문에 데이터를 이해해야 하는 경우 점멸하거나 나타납니다. 혈압계를 스마트 기기와 페어링하면 혈압계의 가장 오래된 판독값이 삭제되기 전에 즉시 판독값을 이동하십시오. 최대 30개의 판독값을 혈압계의 내부 메모리에 저장할 수 있습니다.</div></div> </div>
<div><div></div>(I) 메모리 기호</div>	<div> <div><div>메모리에 저장된 판독값을 볼 때 나타납니다.</div></div> </div>
<div><div></div>(J) 고혈압 기호</div>	<div> <div><div>수축기 혈압이 135mmHg 이상 및/또는 확장기 혈압이 85mmHg 이상인 경우 나타납니다.</div></div> </div>
<div><div></div>(K) 체중 마크</div>	<div> <div><div>측정 중에 신체를 움직일 경우 판독값과 함께 나타납니다. 나타날 경우 커프를 분리하고 2 ~ 3분간 기다립니다. 그런 다음 커프를 다시 착용하고 움직이지 않은 상태에서 다시 측정하십시오.</div></div> </div>
<div><div></div>(L) 불규칙한 심박동 기호</div>	<div> <div><div>측정 중에 불규칙한 심박동이 2회 이상 감지될 경우 나타납니다.</div></div> </div>
<div><div></div>(L) 불규칙 맥박</div>	<div> <div><div>불규칙 맥박은 혈압을 측정하는 동안 감지된 평균 맥박의 25% 이하 또는 25% 이상인 맥파로 정의됩니다.</div></div> </div>
<div><div></div>(L) 불규칙 심박동</div>	<div> <div><div>정상적인 심박동  짧은 맥파 긴맥파</div></div> </div>
<div><div></div>(M) 건전지 부족 표시</div>	<div> <div><div>건전지가 부족한 경우 점멸합니다.</div></div> </div>
<div><div></div>(M) 건전지 방전 표시</div>	<div> <div><div>건전지가 방전된 경우 나타납니다.</div></div> </div>
<div><div></div>(N) 맥박 수/기록번호</div>	<div> <div><div>맥박 수는 측정할 후 나타납니다.</div></div> </div>
<div><div></div>(N) ▶ 버튼을 누르면 메모리 번호가 약 1.5초 동안 나타난 후 표시부에 맥박 수가 다시 표시됩니다.</div>	

동맥성 고혈압 관리를 위한 2018 ESH/ESC* 지침
적당 및 가정 혈압 수준별 고혈압 정의

	직장	가정
최고 혈압	≥ 140mmHg	≥ 135mmHg
최저 혈압	≥ 90mmHg	≥ 85mmHg

이러한 범위는 혈압에 대한 통계값입니다.

*유럽 고혈압 학회 (ESH) 및 유럽 심장학 학회 (ESC).

<div><div></div>▲경고</div>	<div> <div><div>절대 판독값을 기준으로 자신을 진단하거나 치료하지 마십시오. 항상 의사와 상의하여 주십시오.</div></div> </div>
---	--

2. 준비

- 건전지 설치**
 - 건전지 커버의 흑을 누르고 위로 당깁니다.
 - 오른쪽 그림과 같이 "AA"사이즈 건전지 4개를 삽입합니다.
- 건전지 커버를 닫습니다.

참고

- 표시부에 "C" 기호가 점멸할 경우 건전지를 교체하는 것이 좋습니다.
- 건전지를 교체하려면 혈압계를 끄고 모든 건전지를 꺼냅니다. 그런 다음 4개의 새 건전지를 동시에 교체합니다.
- 건전지를 교체하더라도 이전 판독값은 삭제되지 않습니다.
- 제공된 건전지는 새 건전지보다 수명이 짧을 수 있습니다.
- 사용이 완료된 건전지는 해당 지역 규정에 따라 폐기하십시오.

2.2 혈압 측정법

- 측정하기 전에 다음과 같은 사항을 지켜주십시오.
 - 스트레스는 혈압을 상승시킵니다. 안정된 상태에서 측정하여 주십시오.
 - 너무 흡거나 너무 많이 않은 실내에서 측정하여 주십시오.
 - 매일 동일한 시간대에 측정하는 것이 중요합니다. 아침 및 저녁에 측정할 것을 권장합니다.
 - 의사와의 상담을 위해 혈압 및 맥박 판독값 기록을 가지고 있어야 합니다. 한 번의 측정으로는 실제 혈압의 정확한 표시를 제공하지 못합니다. 일정 시간 동안 여러 차례 판독하고 기록해야 합니다.

▲주의

- 측정하기 최소 30분 전에는 흡연 및 음주나 카페인을 섭취하지 않도록 하고, 운동이나 목욕 등을 하지 않고 측정하여 주십시오.
- 측정하기 전 최소한 5분간 휴식을 취합니다.

2.3 커프 착용

- 다음은 커프를 왼팔에 착용하기 위한 단계입니다. 오른팔에 측정할 경우 본 하위 섹션에 있는 "오른팔 측정하기"하기 언급된 오른팔 사용을 위한 커프 착용 지침을 따르십시오.
- 혈압은 오른팔과 왼팔에서 측정된 혈압 판독값이 다를 수 있습니다. 항상 동일한 팔을 측정하는 것이 좋습니다. 양팔의 판독값이 현저하게 다르면 의사와 상담하여 주십시오.

▲주의

- 측정할 때는 팔에 꼭 맞거나 두꺼운 옷을 벗으십시오.

- 에어 플러그를 에어 잭에 딸깍 소리가 날 때까지 단단히 삽입하여 커프를 모니터에 연결합니다.
- 커프 루프에 손을 통과시켜서 넣습니다. 커프를 왼쪽 팔 위까지 당깁니다.
- 에어 튜브가 팔 안쪽에 위치했는지 확인하고 커프가 움직이지 않도록 단단히 감습니다.

참고

- 커프는 팔꿈치 안쪽의 정치는 부분에서 1~2cm의 위치에 오도록 높이를 조절합니다. 에어 튜브는 팔 안쪽에 두고 가운데 손가락의 연장선 상에 오도록 삽니다.

오른팔 측정하기
오른팔로 측정할 때는 에어튜브가 몸 안쪽에 위치하도록 합니다. 팔꿈치로 에어튜브를 누르지 않도록 주의하여 주십시오.

2.4 올바르게 착용하기
측정하려면 적정한 온도의 실내에서 의자에 편안하게 앉아야 합니다. 팔을 테이블 위에 놓습니다.

- 등과 팔을 지지할 수 있는 편안한 의자에 앉습니다.
- 팔을 평평하게 유지하고 다리를 꼬지 않습니다.
- 팔을 테이블에 편안하게 내려 놓은 상태에서 상체와 머리 중심선은 심장과 같은 높이로 놓습니다.

<div><div></div>4. 스마트 기기를 통한 혈압계 사용</div>	<div><div></div>4.1 혈압계 및 스마트 기기 페어링</div>
--	--

www.omronconnect.com/devices/에서 호환 가능한 스마트 기기 목록을 확인하십시오

- 스마트 기기의 블루투스를 활성화합니다.
- "OMRON connect" 앱을 스마트 기기로 다운로드하여 설치합니다.
- 앱을 열고 스마트 기기에 표시된 페어링 지침을 따르십시오.
- 혈압계가 성공적으로 연결되었는지 확인하십시오.

<div><div></div>3. 스마트 기기 없이 혈압계 사용</div>	<div><div></div>3.1 측정하기</div>
---	--

스마트 기기에 페어링하지 않고 혈압계를 사용할 수 있습니다. 혈압계와 스마트 기기를 페어링하려면 하위 섹션 4.1을 참조하십시오.

참고

- 측정을 중지하고 싶을 때는 [START/STOP] (시작/정지) 스위치를 눌러 전원을 끄십시오. 커프의 공기가 빠집니다.

▲주의

- [START/STOP] (시작/정지) 버튼을 누릅니다. 측정을 시작하기 전에 모든 기호가 표시부에 나타납니다.
- 전체 측정 과정이 완료될 때까지 그대로 있고 말하지 마십시오. 심박동 수마다 "♥" 기호가 점멸합니다.

참고

- 커프를 팔에 제대로 착용한 경우 "◎" 기호가 나타납니다.
- ◎ 기호가 표시되면 커프를 제대로 착용하지 않은 것입니다. [START/STOP] (시작/정지) 버튼을 눌러 혈압계를 끈 다음 커프를 제대로 착용합니다.

혈압계가 혈압 및 맥박 수를 감지하면 커프가 자동으로 감압됩니다. 혈압 및 맥박 수가 표시됩니다. 수축기 또는 확장기 판독값이 높은 경우 (하위 섹션 1.3 참조) "Ⓜ" 기호가 나타납니다.

- [START/STOP] (시작/정지) 버튼을 눌러 혈압계의 전원을 끕니다.
- [START/STOP] (시작/정지) 버튼을 눌러 혈압계의 전원을 끕니다. "off"가 3회 점멸합니다.

참고

- 2분 후에 혈압계가 자동으로 꺼집니다.
- 측정 간에 2 ~ 3분 기다립니다. 이 시간 동안 동맥 혈압이 내려가서 사전 측정 상태로 돌아갈 때까지 기다립니다. 개인별 생리학적 특성에 따라 대기 시간이 증가할 수 있습니다.

- 수축기 혈압이 210mmHg 이상인 경우**
수축기 혈압이 210mmHg 이상인 경우 수동으로 측정하십시오. 커프가 가압하기 시작하면 혈압계가 예상 수축기 혈압보다 30 ~ 40mmHg 이상 가압할 때까지 [START/STOP] (시작/정지) 버튼을 길게 누릅니다.

참고
299mmHg 이상 가압하지 마십시오.

▲주의

- 필요한 것보다 더 높은 압력으로 가압하는 경우 커프를 착용한 팔에 멍이 들 수 있습니다.

<div><div></div>4. 스마트 기기를 통한 혈압계 사용</div>	<div><div></div>4.1 혈압계 및 스마트 기기 페어링</div>
--	--

- 스마트 기기의 블루투스를 활성화합니다.
- "OMRON connect" 앱을 스마트 기기로 다운로드하여 설치합니다.
- 앱을 열고 스마트 기기에 표시된 페어링 지침을 따르십시오.
- 혈압계가 성공적으로 연결되었는지 확인하십시오.

혈압계가 스마트 기기에 성공적으로 연결되면 OK 기호가 나타납니다.

<div><div></div>참고</div>	<div> <div><div>이미 "OMRON connect" 앱이 있고 계정을 생성한 경우 앱을 열고 새 혈압계를 추가하십시오.</div></div> </div>
--	---

- [START/STOP] (시작/정지) 버튼을 눌러 혈압계의 전원을 끕니다.

참고

- "Err" 기호가 나타나면 "OMRON connect" 앱의 지침을 따릅니다.
- 10초 후에 혈압계가 자동으로 꺼집니다.
- 오므론은 앱에서의 데이터 및/또는 정보 손실에 대해 책임을 지지 않습니다.
- "OMRON connect"는 데이터를 제대로 전송하기 위해 혈압계와 함께 사용할 것을 권장하는 앱입니다.

4.2 측정하기
하위 섹션 3.1을 참조하여 측정을 시작합니다. 스마트 기기에서 앱을 열고 지침을 따릅니다.

- 혈압계가 스마트 기기에서 5 m 이내에 있어야 합니다.

■자동으로 데이터 전송

- 블루투스가 활성화되면 측정 후 판독값이 스마트 기기로 전송됩니다.

4.3 블루투스 비활성화 / 활성화
다음과 같이 무선 장비 사용이 금지된 장소에서는 혈압계의 블루투스를 비활성화하십시오.

- 비행기 • 병원 • 해외에 있는 동안

블루투스는 기본적으로 활성화되어 있습니다.

- 혈압계가 꺼진 경우 10초 이상 동안 Ⓜ 버튼을 길게 누릅니다. "off"가 3회 점멸합니다.
- [START/STOP] (시작/정지) 버튼을 눌러 혈압계의 전원을 끕니다.

참고

- 블루투스를 활성화하려면 3초 이상 동안 Ⓜ 버튼을 길게 누릅니다. "on"이 표시부에 나타납니다.
- 완료된 후 혈압계가 10초 후에 자동으로 꺼집니다.
- 블루투스가 비활성화되면 "Ⓜ off" 기호가 나타납니다.

<div><div></div>▲주의</div>	<div> <div><div>필요한 것보다 더 높은 압력으로 가압하는 경우 커프를 착용한 팔에 멍이 들 수 있습니다.</div></div> </div>
---	--

5. 메모리 기능 사용

최대 30개 판독값을 자동으로 저장합니다.

5.1 메모리에 저장된 판독값 확인

- ↻ 버튼을 누릅니다.

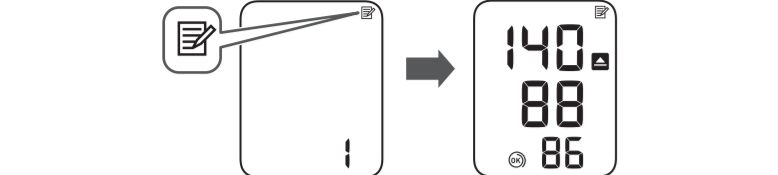

맥박수가 표시되기 전에 메모리 번호가 1.5초 동안 나타납니다. 메모리
가장 최근에 저장된 판독값이 "1"이 됩니다.

- 참고**
- 판독값이 높은 경우 (하위 색선 1.3 참조) "▲" 기호가 나타납니다.
 - 메모리에 저장된 판독값이 없을 경우 오른쪽 표시부 화면이 표시됩니다.
 - 메모리가 가득 차면 가장 오래된 판독값부터 새 판독 값이 이전 판독값을 덮어씁니다.

- 메모리에 저장된 이전 판독값을 스크롤하려면 ↻ 버튼을 반복 해서 누릅니다.

6. 기타 설정

6.1 혈압계를 기본 설정으로 복원
혈압계에 저장된 모든 정보를 삭제하려면 아래 지침을 따릅니다. 혈압계가 꺼졌는지 확인하십시오.

- ↻ 버튼을 누릅니다.
메모리 번호가 나타나면 가장 최근 판독값이 이전 판독값과 함께 나타 납니다.
- ↻ 버튼을 길게 누른 상태 에서 4초 이상 동안 [START/STOP] (시작 / 정지) 버튼을 길게 누릅 니다.
오른쪽 표시부가 점멸합니다.









- 다시 ↻ 버튼을 길게 누른 상태에서 4초 이상 동안 [START/STOP] (시작 / 정지) 버튼을 길게 누릅 니다.
표시부가 점멸을 멈춘 다음 혈압계가 기본 설정으로 복 원됩니다.

- [START/STOP] (시작/정지) 버튼을 눌러 혈압계의 전원을 끕니 다.

- 참고**
- 혈압계를 기본 설정으로 복원해도 앱의 정보는 삭제되지 않습니다.
 - 10초 후에 혈압계가 자동으로 꺼집니다.

7. 에러 메시지 및 문제 해결

측정 중에 아래 문제 중 하나가 발생할 경우 다른 전자 기기가 30cm 내에 없 는지 확인해야 합니다. 문제가 지속될 경우 아래 표를 참조하십시오.

표시부 / 문제	가능한 원인	해결책
E1 이 나타나거나 커프 가 가압되지 않습니 다.	커프를 팔에 착용하지 않 은 상태에서 [START/ STOP] (시작/정지) 버튼 을 눌렀습니다. 에어 플러그가 완전히 혈 압계에 연결되지 않았습 니다. 커프를 제대로 착용하지 않았습니다. 커프에서 공기가 새어 나 옵니다.	[START/STOP] (시작/정 지) 버튼을 다시 누릅니 다. 문제가 계속 나타나 는 경우, "도움말" 색 선을 방문하십시오. 문제 가 계속될 경우 해당 지역 으로는 담당자에게 문의하십시오.
E2 이 나타나거나 커프 가 가압된 후 측정을 완료할 수 없습니다.	측정 중에 움직이거나 말 을 하고 커프가 충분히 가 압되지 않았습니 다. 수축기 혈압이 210mmHg 이상이기 때 문에 측정할 수 없습니다.	측정 중에 움직이지 않고 말 하지 마십시오 *E2가 반복적으로 나타나는 경 우 수축기 혈압이 이전 판 독값보다 30~40mmHg 이상 이 될 때까지 커프를 수동으로 가압하십시오. 하위 색선 3.1을 참조하십 시오.
E3 이 표시됩니다.	커프가 최대 허용 압력을 초과하여 가압되었습니 다.	측정하는 동안 커프를 만 지거나 에어 튜브를 구부 리지 마십시오. 커프를 수 동으로 가압하는 경우 하 위 색선 3.1을 참조하십시오.
E4 이 표시됩니다.	측정 중에 움직이거나 말 했습니다. 진동으로 인해 제대로 측정할 수 없습니 다.	측정 중에 움직이지 않고 말 하지 마십시오.
E5 이 표시됩니다.	커프를 제대로 착용한 다 음 다시 측정하십시오. 하 위 색선 2.3을 참조하십시오.	커프를 제대로 착용한 다 음 다시 측정하십시오. 하 위 색선 2.3을 참조하십시오.
 /  /  이 표시됩니다.	맥박 수가 제대로 감지되 지 않습니다.	측정 중에 움직이지 않고 제대로 앉으십시오. "도움" 기호가 계속해서 나타날 경우 의사와 상담 하는 것이 좋습니다.
E_r 이 표시됩니다.	혈압계가 오작동했습니 다.	[START/STOP] (시작 / 정지) 버튼을 다시 누릅니 다. "Er"이 계속 나타날 경 우 해당 지역 으로는 담당 자에게 문의하십시오.
E_r 이 표시됩니다.	혈압계를 스마트 기기에 연결하거나 데이터를 제 대로 전송할 수 없습니다.	"OMRON connect" 앱에 표시된 지침을 따르십시 오. 앱 점검 후에도 "Err" 기호가 계속 나타나는 경 우 해당 지역 으로는 담당 자에게 문의하십시오.
P 이 점멸합니다.	혈압계가 스마트 기기와 의 페어링에 대해 하위 색 선 4.1을 참조하거나 [START/ STOP] (시작/정 지) 버튼을 눌러 페어링을 취소하고 혈압계 전원을 끕니다.	혈압계와 스마트 기기와 의 페어링에 대해 하위 색 선 4.1을 참조하거나 [START/ STOP] (시작/정 지) 버튼을 눌러 페어링을 취소하고 혈압계 전원을 끕니다.
 이 점멸합니다.	24개 이상의 판독값은 전 송되지 않습니다. 혈압계가 스마트 기기와 페어링되지 않거나 연결 되지 않습니다.	페어링하거나 판독값을 "OMRON connect" 앱에 전송하면 메모리의 데이 터를 앱에서 유지할 수 있 기 때문에 이 에러 기호는 사라집니다.
 이 표시됩니다.	메모리에 전송할 판독값 이 30개 있습니다.	
 이 점멸합니다.	건전지가 부족합니다.	4개의 모든 건전지를 새 것으로 교체할 것을 권장 합니다. 하위 색선 2.1을 참조하십시오.
A1 및  나타내거나 측정 중 에 혈압계가 예기치 않게 꺼집니다.	건전지가 방전되었습니 다.	측시 4개의 모든 건전지 를 새 것으로 교체하십시 오. 하위 색선 2.1을 참조 하십시오.
혈압계 표시부에 아 무것도 나타나지 않 습니다.	건전지가 방전되었습니 다. 건전지 극성이 제대로 들 어가지 않았습니 다.	건전지를 올바른 방향으 로 설치했는지 확인하십 시오. 하위 색선 2.1을 참 조하십시오.

표시부 / 문제	가능한 원인	해결책
판독값이 이상하게 높게 또는 낮게 측정 됩니다.	혈압은 시시각각 변화하고 있습니다. 커프의 착용 방법 및 측정 자세를 포함한 여러 요인이 혈압에 영향을 미칠 수 있습니다. 하위 색선 2.2~2.4 및 색선 3을 검토하십시오.	
기타 통신 문제가 발생 합니다.	자세한 도움을 받으려면 스마트 기기에 표시되는 지침을 따르거나 "OMRON connect" 앱의 "도움말" 색 선을 방문하십시오. 문제 가 계속될 경우 해당 지역 으로는 담당자에게 문의하십시오.	
기타 문제가 발생합 니다.	[START/STOP] (시작/정지) 버튼을 눌러 혈압계를 끄다가 다시 눌러 측정을 시작합니다. 문제가 계속 될 경우 모든 건전지를 제거하고 30초 동안 기다립니 다. 그런 다음 건전지를 다시 설치합니다. 문제가 계속될 경우 해당 지역 으로는 담당자에게 문의하십시오.	

8. 유지보수

8.1 유지보수

혈압계가 손상되지 않도록 하려면 아래 지침을 따릅니다.

- 어떠한 경우에도 본인 자신이 수리하지 마십시오.

ⓘ 주 의

- 본 혈압계 또는 기타 구성품을 분해하거나 수리하지 마십시오. 정확하게 측정할 수 없습니다.

8.2 보관

혈압계 및 기타 구성품은 사용하지 않을 때 보관용 케이스에 보관하십시오. 혈압계와 기타 구성품을 깨끗하고 안전한 장소에 보관합니다.

- 커프를 혈압계에서 제거합니다.

ⓘ 주 의

- 에어 튜브를 제거하려면 튜브 자체가 아닌 튜브 베이스에서 플라스틱 에어 플러그를 잡고 당기십시오.

- 에어 튜브를 커프에 가볍게 감아서 놓습니다.

- 참고**
에어 튜브를 무리하게 꺾거나 휘지 마십시오.

- 혈압계 및 기타 구성품은 보관용 케이스에 보 관하십시오.

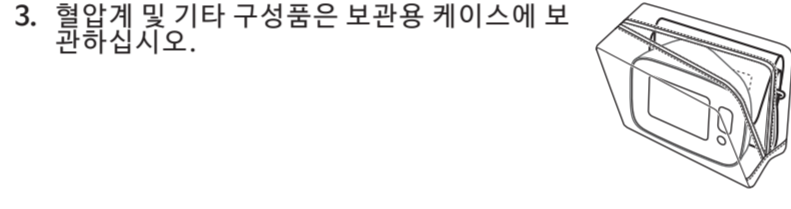

다음과 같은 경우 혈압계 및 기타 구성품을 보관하지 마십시오.

- 혈압계 및 기타 구성품이 젖은 경우.
- 고온, 다습, 직사광선, 먼지 또는 표백제와 같은 부식성 기포에 노출된 장소.
- 진동 또는 충격에 노출된 장소.

8.3 세척

- 마모성 또는 휘발성 세척제를 사용하지 마십시오.
- 부드럽고 마른 천 또는 중성 (천연) 세제에 적신 부드러운 천으로 혈압계 및 커프를 세척한 다음 마른 천으로 물기를 닦으십시오.
- 혈압계 및 커프 또는 기타 구성품을 물로 씻거나 담그지 마십시오.
- 혈압계 및 커프 또는 기타 구성품을 세척하기 위해 휘발용, 시너 등을 사용 하지 마십시오.

8.4 보정 및 서비스

- 본 혈압계의 정확도는 신중하게 테스트 되었으며 오래 사용하도록 설계되 었습니다.
- 장비의 올바른 작동과 정확도를 유지하려면 2년에 한번씩 정기적으로 검 사를 하는 것이 좋습니다. 오므로 고객센터 센터로 문의하여 주십시오.

9. 의료용 음성 액세서리

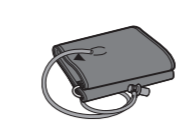
	
와이드 레인지 소프트 커프 HEM-RML31 B타입 22 - 42 cm	소형 커프 HEM-CS24 B타입 17 - 22 cm

참고

- 에어 플러그를 던지지 마십시오. 에어 플러그는 음성 커프에 적용 가능합 니다.

10. 기타 옵션 부품

	AC 어댑터 HHP-KSM01
---	----------------------------

AC 어댑터 (음성 액세서리) 사용

참고

- AC 어댑터를 연결 및 분리하기 어려운 장소에 혈압계를 두지 않아야 합니 다.

- AC 어댑터 플러그를 혈압계 뒷 면의 AC 어댑터 잭에 삽입합니 다.

- AC 어댑터를 전원 콘센트에 연 결합니다.
AC 어댑터를 빼려면 전원 콘센트에 서 AC 어댑터를 제거한 다음 혈압계 에서 AC 어댑터를 제거합니다.

ⓘ 주 의

- 본 혈압계용으로 지정된 AC 어댑터, 커프, 건전지 및 액세서리만 사용하십 시오. 지원되지 않는 AC 어댑터, 커프 및 건전지를 사용할 경우 본 혈압계 의 손상 및/또는 위험할 수 있습니다.

11. 사양	
제품 설명	자동전자혈압계
모델	HEM-7144T1
표시부	LCD 디지털 표시 방식
커프 압력 범위	0 ~ 299mmHg
혈압 측정 범위	SYS: 60 ~ 260mmHg DIA: 40 ~ 215mmHg
펄스 측정 범위	40 ~ 180박/분
측정 정확도	압력: ± 3mmHg 맥박수: 측정 수치의 ±5% 이내
가압	진동 펌프에 의한 자동
감압	자동 압력 방출 밸브
측정 방법	오실로메트릭 방식
전송 방법	Bluetooth® 저에너지

무선 통신	주파수 범위: 2.4GHz(2400 - 2483.5MHz) 변조: GFSK 유류 방사 출력: (20dBm
작동 모드	연속 작동
IP 분류	혈압계: IP20 음선 AC 어댑터: IP21
전력	DC6 V 4 W
건전지 수명	"AA" 건전지 1.5V 4개 또는 음성 AC 어댑터 (압력 AC 100 ~ 240 V 50 ~ 60 Hz 0.12 ~ 0.065 A)

내구 기간 (서비스 수명)	혈압계: 5년 커프: 5년 음선 AC 어댑터: 5년
작동 조건	+10 ~ +40°C/15 ~ 90% RH(비응축)/800 ~ 1060hPa
보관/운반 조건	-20 ~ +60°C/10 ~ 90% RH(비응축)
구성품	본체, 커프, "AA" 건전지 4개, 보관용 케이스, 사용 설명서, 설치 지침, 보증서
전기충격보호	내부 전원 ME 기기 (건전지만 사용 시) 클래스 II ME 기기 (음선 AC 어댑터)
무게 (건전지 미포함)	혈압계: 약 250g 커프: 약 170 g

치수 (대략적인 값)	혈압계: 103 mm (W) × 82 mm (H) × 140 mm (L) 커프: 145 mm × 594 mm(에어 튜브: 750 mm)
혈압계에 적용 가능한 커프 크기	17 - 42cm(커프 포함: 22 - 42 cm)
메모리	최대 30개 판독값 저장
적용된 부품	BF형 (커프)

참고

*사양은 사전 고지없이 변경될 수 있습니다.

- 본 혈압계는 EN ISO 81060-2:2014의 요구 사항에 따라 임상적으로 조사 되었으며 EN ISO 81060-2:2014 및 EN ISO 81060-2:2019+A1:2020을 준수합니다. K5 임상 시험에서 확장기 혈압을 확인하기 위해서 85명의 피험자에게 사용되었습니다. (clinical validation study)
- IP 분류는 IEC 60529에 따라 외함의 제곱하는 보호 등급입니다. 본 모니터 및 음선 AC 어댑터는 지름이 12.5mm 이상인 손가락 등의 고체 이물질로 부터 보호됩니다. 음선인 AC 어댑터는 정상 작동 중 문제를 발생시킬 수 있는 수직으로 떨어지는 물방울로부터 보호됩니다.
- *작동 모드는 IEC 60601-1 을 준수하여 분류됩니다.







무선 통신 간섭 정보 제품의 블루투스 음선은 모바일 장치의 전용 앱에 연결하여 모바일 장치에서 제품으로 날짜/시간 데이터를 동기화하고 제품의 측정 데이터를 모바일 장치로 동기화하는 데 사용됩니다. 사용자의 선택에 따라서 모바일 장치의 데이터를 추가적으로 처리합니다. 이 제품은 2.4GHz에서 사용이 허가되지 않은 ISM 대역에서 작동하여 의도적이든 우발적이든 채널자가 알 수 없는 목적으로 전파를 차단할 수 있습니다. 본 제품을 동일한 주파수 대역에서 작동하는 전자레인지 및 무선 LAN과 같이 기타 무선 장치 근처에서 사용할 경우 간섭이 발생할 수 있습니다. 간섭이 발생할 경우 다른 장치의 작동을 멈추거나 본 제품을 다른 무선 장치에서 떨어진 곳에 배치하십시오.	
---	--

12. 지질 및 제조자 선언

CE 0197

- 본 혈압계는 유럽 규격 EN 1060, 비침식 혈압계 제 1부: 일반 요구사항 및 제 3부: 전자기계식 혈압측정장치에 대한 추가 요구사항에 따라 설계되었습니다.
- 여기서, OMRON HEALTHCARE Co., Ltd.는 무선 장비 유형 HEM-7144T1 이 Directive 2014/53/ EU를 준수함을 선언합니다.
- EU 적합성 선언의 전문은 다음 웹사이트에서 확인할 수 있습니다. 주소: https://www.omronhealthcare-ap.com/ap/support
- 이 제품은 OMRON HEALTHCARE Co. Ltd., Japan의 엄격한 품질 시스템 하에 생산되었습니다. 오므로 혈압계의 핵심 구성품 (압력 센서)은 일본에서 생산되었습니다.
- 본 기기와 관련하여 발생하는 심각한 사고에 대해 거주하고 있는 회원국의 제조업체 및 감독 기관에 보고하십시오.

기호 설명	
	적용된 부품 - BF형 전기충격 보호 등급 (누전)
	CE 표시
	클래스 II 장비. 전기충격보호
IP XX	IEC 60529에서 제공하는 방수 등급
	일련 번호
	LOT 번호
	의료 장치
	실내 전용
	온도 제한
	습도 제한
	대기압 제한
	커넥터 극성 표시
	장치와 호환되는 커프 표시
	혈압 측정을 위한 OMRON 상표 기술
	팔둘레
	왼쪽 팔 커프 위치 표시기
	동맥 위에 위치할 커프의 표시
	범위 포인터 및 상단 동맥 정렬 위치
	올바른 커프 크기 선택을 위한 팔둘레 범위 표시
	본 사용 설명서를 참조할 필요가 있음.
	안전을 위해 본 사용 설명서를 준수할 필요가 있음.
	직류
	교류
	제조일자

기호 설명	
	대체로 높은 수준이고 잠재적으로 위험한 비 이온화 방사선 레벨을 표시하거나 장비 또는 시스템을 표시합니다. 예: RF 송신기를 포함하거나 진단 또는 치료를 위해 의도적으로 RF 전자기 에너지를 적용하는 의료 전기 분야
	본 제품에 해당하는, 호주 및 뉴질랜드에서 전기 안전, EMC, EME 및 전화 통신 요구 사항을 준수함을 나타내는 RCM 규정 준수 표시.
	KC 표시
	SMPS(스위치 모드 전원 공급 장치)
	단락 회로 방지 안전 차단 변압기를 포함한 SMPS (내장형 또는 비내장형)
	전원 공급 효율성 레벨
	천연 고무 라텍스로 제작되지 않음

EMC (Electromagnetic Compatibility)에 대한 중요 정보

OMRON HEALTHCARE Co., Ltd.가 제조한 HEM-7144T1은 EN60601-1-2 EMC(전자기 적합성) 표준을 준수합니다. 본 EMC 표준과 관련된 자세한 자료는 다음에서 제공됩니다. https://healthcare.omron.com/electro-magnetic-compatibility 웹사이트에서 HEM-7144T1에 대한 EMC 정보를 참조하십시오.

이 제품의 올바른 폐기 방법 (전기 및 전자 기기 폐기)

이 마크는 제품이나 인쇄물에 표기되어 있으며, 제품의 수명이 끝나 폐기할 경우에 기타 다른 가정용 폐기품과 함께 폐기를 금하는 표시입니다. 무분별한 폐기로 인하여 환경오염이나 인체에 해를 끼칠 수 있으며, 다른 폐기품과는 별도로 구분해 주시기 바라며 재사용이 가능한 자원의 낭비를 막기 위해 재활용을 주시기 바랍니다.

개인 소비자께서는 안전한 환경에서 이 제품이 재활용 될 수 있도록 공급처나 구입처, 가까운 지방관청에 제품의 폐기 방법을 문의해주시기 바랍니다. 기업 소비자들은 공급자에게 연락을 하고 그 공급계약의 약관을 확인해주시기 바랍니다. 이 제품은 절대 다른 소비재 폐기품과 함께 버려져서는 안됩니다.

13. 보증
오므로 제품을 구입해 주셔서 감사드립니다. 이 제품은 고품질의 소재로 구성되어 있으며 세심한 주의와 기술을 기울여 생산되었습니다. 사용설명서의 설명에 따라서 적절히 작동 및 유지관리된다면 높은 수준의 편안함을 제공할 수 있도록 설계되었습니다.

이 제품은 구입일로부터 1년간 으므로에서 보증합니다. 이 제품의 적절한 구조, 기술 및 소재는 으므로에서 보증합니다. 이 보증 기간 동안 으므로은 기술 또는 부품에 대한 비용 없이 제품 결함 또는 결함이 있는 부품을 수리 또는 교체합니다.

이 보증은 한국어에서 구입한 제품에만 적용됩니다.

다음 사항의 경우 보증에 포함되지 않습니다.

- 운송 비용 및 운송 위험 요소.
- 공인되지 않은 사람이 실시한 수리로 인해 발생한 수리 및/또는 결함에 대한 비용.
- 경기 점검 및 유지관리.
- 위 내용에서 보증되지 않은 본체 이외의 액세서리 또는 기타 장착 부품의 고장 또는 마모.
- 클레임 미접수로 인해 발생한 비용 (이 비용은 청구됩니다).
- 우발적 또는 잘못된 사용에 의해 발생한 개인적인 피해를 포함한 손해.

보증 서비스가 필요한 경우 Omron Healthcare Korea에서 서비스를 지원합니다. 보증 서비스는 제품을 구입한 대리점으로 신청하십시오. 보증에 따른 수리 또는 교체는 보증 기간이 연장 또는 경선되지 않습니다. 판매점에서 고객에게 발행한 원본 명세서 등을 포함한 제품과 함께 반환되는 경우 보증을 받으실 수 있습니다. 으므로은 불확실한 정보를 제공 받을 경우 보증 서비스를 거부할 권리를 가지고 있습니다.

Manufacturer 제조업체 	OMRON HEALTHCARE Co., Ltd. 53, Kunotsubo, Terado-cho, Muko, KYOTO, 617-0002 JAPAN
EU-representative EC REP	OMRON HEALTHCARE EUROPE B.V. Scorpius 33, 2132 LR Hoofddorp, THE NETHERLANDS www.omron-healthcare.com
Importer in EU	
Asia Pacific HQ	OMRON HEALTHCARE SINGAPORE PTE LTD. www.omronhealthcare-ap.com
Production Facility 제조자	OMRON HEALTHCARE MANUFACTURING VIETNAM CO., LTD. No.28 VSIP II, Street 2, Vietnam-Singapore Industrial Park II, Binh Duong Industry-Services-Urban Complex, Hoa Phu Ward, Thu Dau Mot City, Binh Duong Province, Vietnam
Importer in Republic of Korea 수입판매원	OMRON HEALTHCARE KOREA Co., Ltd. A-dong 18F, 465, Gangnam-daero, Seocho-gu, Seoul, Korea Customer Service Center(1544-5718) www.omron-healthcare.co.kr 한국오므론헤ALTH케어(주) 서울특별시 서초구 강남대로 465, A동 18층(서초동, 교보타워) 오므론 고객센터센터(1544-5718)